



OneOdio A10 Hybrid ANC Headphones



User Manual

Popis ovládacích prvků

1. Tlačítko zvýšení hlasitosti (+)

- Krátké stisknutí: zvýšení hlasitosti.
- Podržení další skladba.

2. Tlačítko snížení hlasitosti (-)

- Krátké stisknutí: snížení hlasitosti.
- Podržení předchozí skladba.

3. Multifunkční tlačítko (MFB)

4. Tlačítko ANC

- Přepínání režimů ANC, Transparency a Normal.

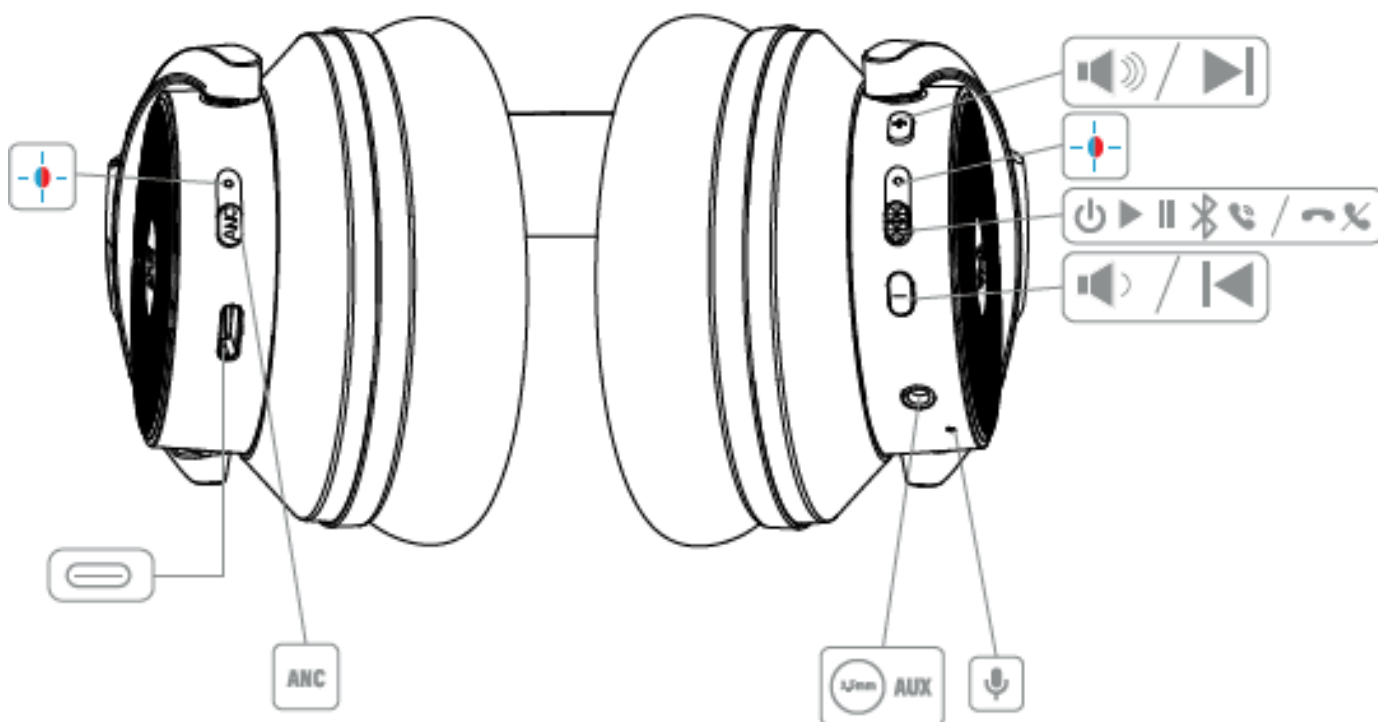

Nabíjení

- Připojte sluchátka k USB nabíječce.
- Doporučený zdroj napájení: **5 V / 1 A**.

Indikace baterie:

- 100–80 % – vysoká úroveň nabití
- 70–20 % – střední úroveň nabití
- méně než 10 % – nízká úroveň nabití

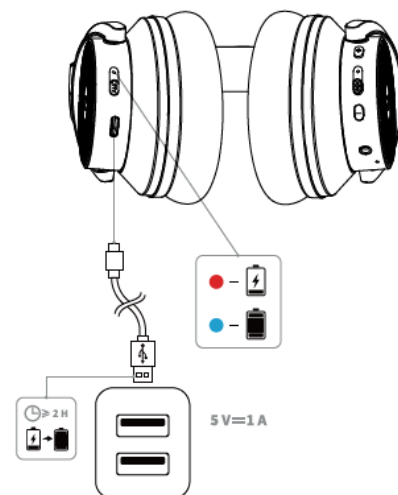

Ovládání hudby

1. Tlačítko zvýšení hlasitosti (+)

- Krátké stisknutí: zvýšení hlasitosti.
- Podržení 1 sekundu: další skladba.

2. Tlačítko snížení hlasitosti (-)

- Krátké stisknutí: snížení hlasitosti.
- Podržení 1 sekundu: předchozí skladba.

3. Multifunkční tlačítko (MFB)

- Jedno stisknutí: přehrát / pozastavit.
- Dvojitě stisknutí: aktivace hlasového asistenta

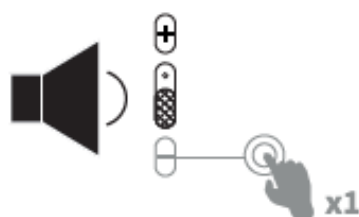
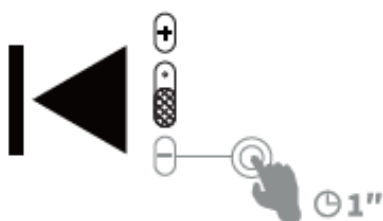
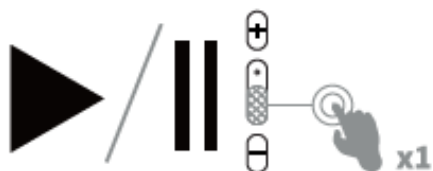

Voice Assistant

Telefonní hovory

Multifunkční tlačítko (MFB)

- Jedno stisknutí: přijmout nebo ukončit hovor.
- Dvojité stisknutí: odmítnout příchozí hovor.



Režimy ANC

Tlačítko ANC - Po zapnutí Bluetooth jsou k dispozici tři režimy:

Režim ANC - Aktivní potlačení okolního hluku.

Režim Transparency - Propouští okolní zvuky pro lepší orientaci v okolí.

Režim Normal - ANC i Transparency jsou vypnuté.

Přepínání: Jedno stisknutí tlačítka ANC přepne na další režim.



Párování Bluetooth

1. Stiskněte a podržte **3 sekundy tlačítko napájení**.
2. Sluchátka přejdou do režimu párování.
3. Na telefonu otevřete nastavení Bluetooth.
4. Vyberte zařízení **OneOdio A10**.
5. Po úspěšném spárování zazní hlasové potvrzení.

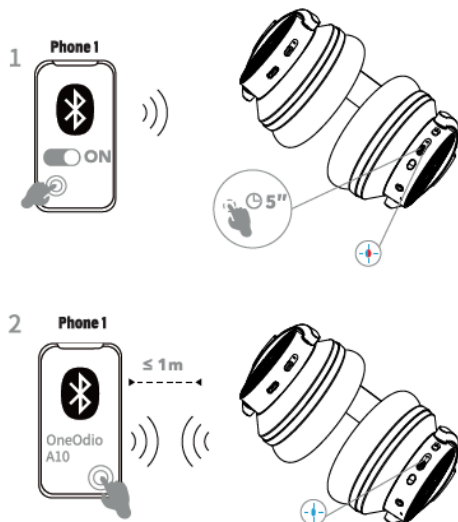

Připojení druhého zařízení (Multipoint)

Připojení prvního zařízení

1. Připojte první telefon podle postupu párování.

Připojení druhého zařízení

1. Zapněte Bluetooth na druhém telefonu.
2. Přepněte sluchátka zpět do režimu párování.
3. Vyberte **OneOdio A10**.
4. Po úspěšném připojení budou sluchátka spojena s oběma zařízeními současně.

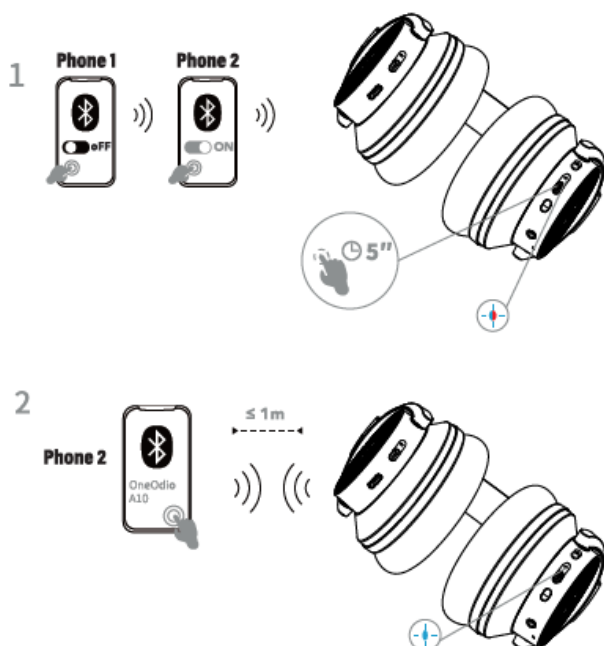

Konstrukce sluchátek

- Náušníky lze otočit o **90°**.
- Skládací konstrukce pro snadné přenášení.



Třístranný konferenční hovor

Pokud probíhá hovor s jedním účastníkem a přijde druhý příchozí hovor:

Multifunkční tlačítko (MFB) Dvojité stisknutí: přepínání mezi hovory.

Multifunkční tlačítko (MFB) Jedno stisknutí: přijmout nový hovor a podržet stávající.

Multifunkční tlačítko (MFB) Podržení 2 sekundy: odmítnout příchozí hovor.

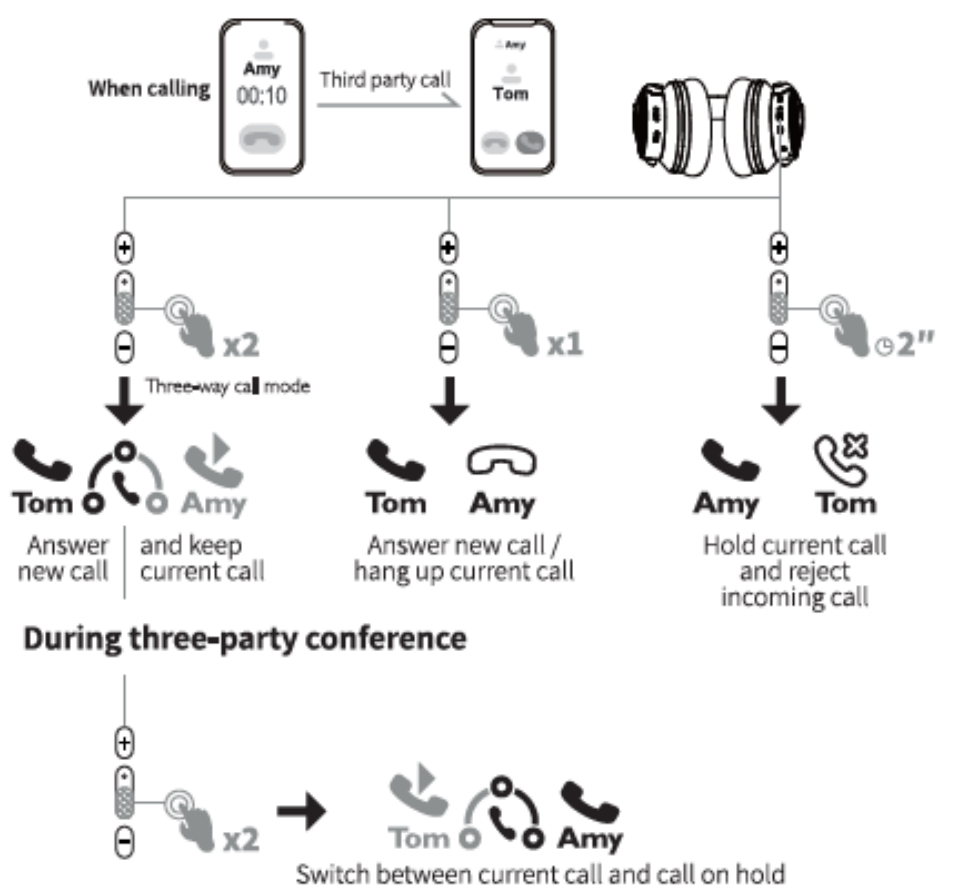

Obnovení továrního nastavení

1. Uvedte sluchátka do režimu párování Bluetooth.
2. Současně stiskněte a podržte:
 - **1. Tlačítko zvýšení hlasitosti (+)**
 - **2. Tlačítko snížení hlasitosti (-)**
3. Držte přibližně **5 sekund**.
4. Všechna Bluetooth párování budou odstraněna a sluchátka se vrátí do továrního nastavení.

RESET

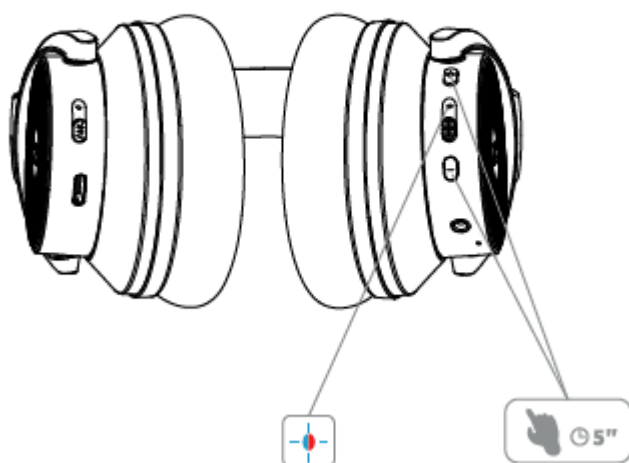

Technická specifikace

Značka: OneOdio

Model: A10

Akumulátor a napájení

- Typ baterie: Lithium-polymerová
- Kapacita baterie: 800 mAh
- Specifikace baterie: DC 3,7 V, 800 mAh, 2,96 Wh
- Nabíjecí vstup: 5 V = 560 mA
- Doba nabíjení: 2 hodiny
- Teplota při nabíjení: 0 °C až 45 °C

Zvuk

- Měnič: 40 mm
- Impedance: 32 Ω \pm 15 %
- Citlivost: 95 \pm 3 dB
- Frekvenční rozsah: 20 Hz – 40 kHz
- Hloubka potlačení hluku: -35 dB

Bezdrátové připojení

- Bluetooth: 5.0
- Dosah připojení: 10 m
- Frekvenční pásmo: 2402 MHz – 2480 MHz

- Maximální vysílací výkon: < 20 dBm

Výdrž baterie

- ANC + Bluetooth: až 40 hodin
- Pouze Bluetooth: až 50 hodin
- ANC: až 62 hodin

Rozměry a hmotnost

- Čistá hmotnost: 295 g

Omezená záruka

V případě potřeby kontaktujte zákaznickou podporu:

E-mail: info@oneodio.com

Web: oneodio.com/pages/support

Japonsko: oneodio.jp/pages/support

Telefon: +852 6940 3848 (Po–Pá 9:00–18:30 UTC+8)

Zástupce pro Spojené království

APEX CE SPECIALISTS LIMITED

89 Princess Street

Manchester, M1 4HT

Velká Británie

Tel.: +44 161 637 1080

E-mail: info@apex-ce.com

Zástupce pro Evropskou unii

C&E Connection E-Commerce (DE) GmbH

Zum Linnegraben 20

65933 Frankfurt am Main

Německo

Tel.: +49 017 46508451

E-mail: info@ce-connection.de

Výrobce

YI ZHAO (SHENZHEN) CO., LIMITED

6th Floor, T3 Creative Building, Shenzhen Colorful Huiwei Cultural and Creative Expo City

No. 5010 Baoan Avenue, Hangcheng Street, Fuhai Street, Baoan District

Shenzhen, Guangdong, Čína

E-mail: info@oneodio.com

Tel.: +86 755 2329 6805

Baterie

Model baterie: 752836

Čistá hmotnost baterie: 13,1 g

Výrobce baterie:

Shenzhen New Energy Co., Ltd.

FCC a IC

- FCC ID: 2A25A-A10
- IC: 28237-A10

Provoz zařízení podléhá podmínkám FCC Part 15:

1. Zařízení nesmí způsobovat škodlivé rušení.
2. Zařízení musí přijmout jakékoli přijaté rušení.

Ochrana životního prostředí

Elektrická a elektronická zařízení označená symbolem přeškrtnuté popelnice nesmí být likvidována společně s komunálním odpadem.

Zařízení musí být odevzdáno do sběrného místa určeného pro recyklaci elektroodpadu.

Správná likvidace pomáhá chránit životní prostředí a lidské zdraví.

Bezpečnostní upozornění

Varování: Nepoužívejte výrobek ve vlhkém prostředí.

Nevystavujte vestavěnou lithium-polymerovou baterii:

- přímému slunečnímu záření,
- ohni,
- vysokým teplotám.

Mohlo by dojít k poškození nebo explozi baterie.

Vyrobeno v Číně.

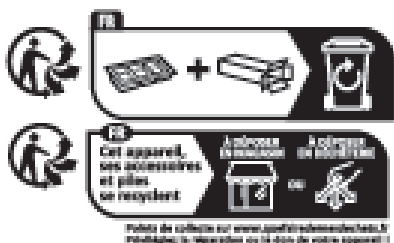

IC: 28237-A10



YU101916-23001
R-R-Xn9-A10
Shenzhen Chime New
Energy Co., Ltd

FCC ID: 2A25A-A10



V2

Made in China



OneOdio A10 Hybrid ANC Headphones



User Manual

Popis ovládacích prvků

1. Tlačítko na zvýšení hlasitosti (+)

- Krátké stlačení: zvýšte hlasitost.
- Drž d'alsiu pesničku.

2. Tlačítko na snížení hlasitosti (-)

- Krátké stlačení: snižte hlasitost.
- Drž predchádzajúcu pieseň.

3. Multifunkčné tlačidlo (MFB)

4. Tlačidlo ANC

- Prepínajte medzi režimom ANC, Transparency a Normal.

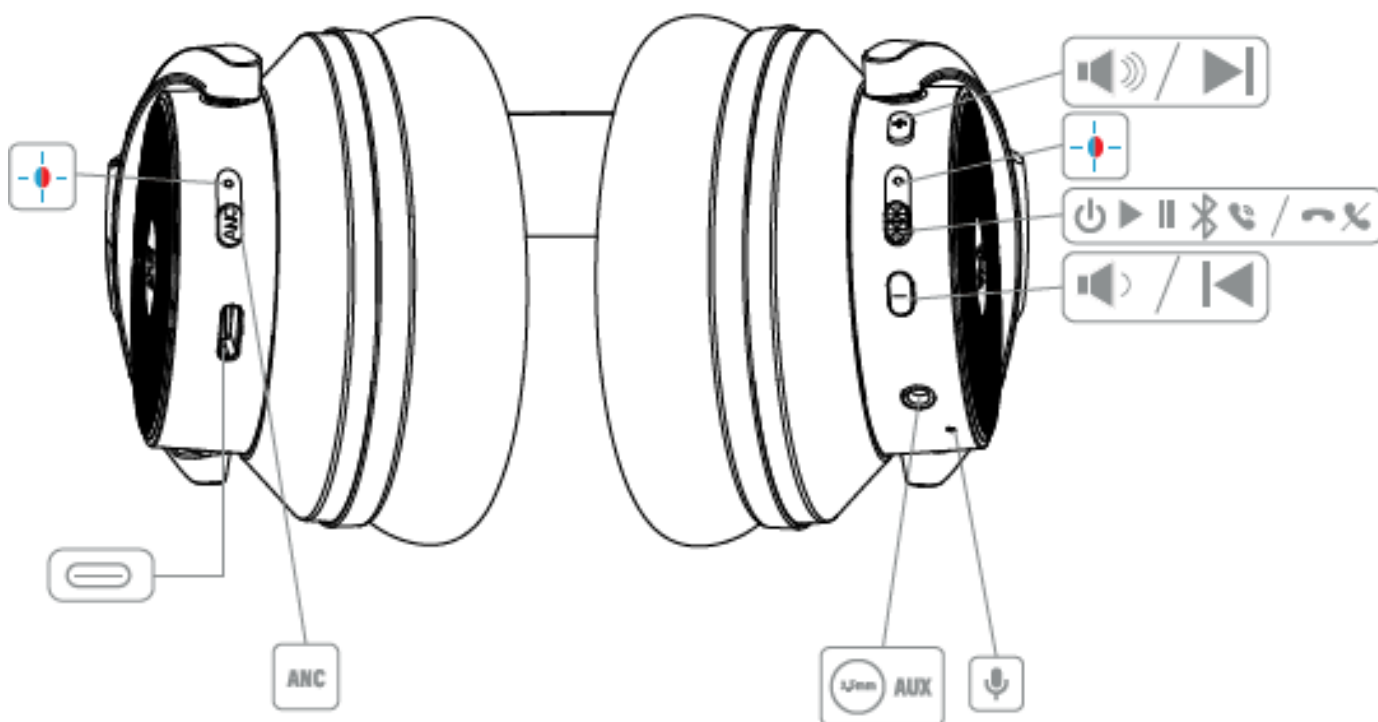

Nabíjanie

- Slúchadlá pripojte k USB nabíjačke.
- Odporúčaný zdroj: **5 V / 1 A**

Indikácia batérie:

- 100-80 % – vysoká úroveň nabitia
- 70-20 % – stredná úroveň nabitia
- menej ako 10 % – nízka úroveň nabitia

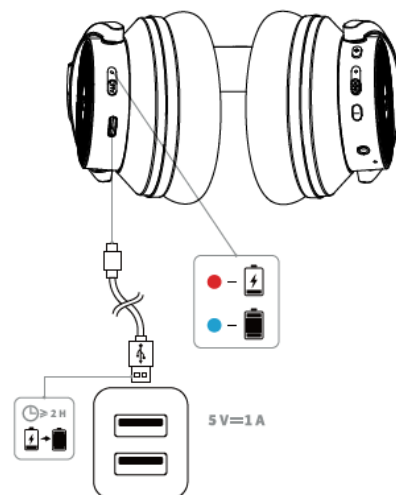

Ovládanie hudby

1. Tlačidlo na zvýšenie hlasitosti (+)

- Krátke stlačenie: zvýšte hlasitosť.
- Počkajte 1 sekundu: ďalšia pieseň.

2. Tlačidlo na zníženie hlasitosti (-)

- Krátke stlačenie: znížte hlasitosť.
- Počkať na 1 sekundu: predchádzajúca pieseň.

3. Multifunkčné tlačidlo (MFB)

- Jedno stlačenie: prehrávanie/pauza.
- Dvojité stlačenie: aktivácia hlasového asistenta

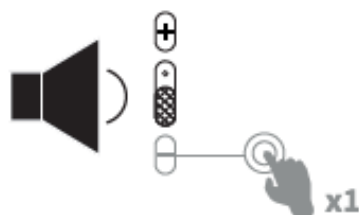
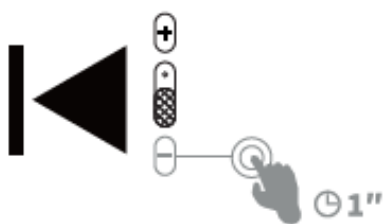
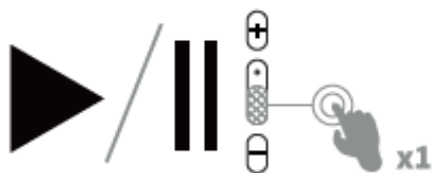

Telefonáty

Multifunkčné tlačidlo (MFB)

- Jedno stlačenie: zdvihnite alebo ukončíte hovor.
- Dvojité stlačenie: odmietnite prichádzajúci hovor.



Režimy ANC

Tlačidlo ANC – Keď je Bluetooth zapnuté, existujú tri režimy:

ANC režim – Aktívne potlačenie hluku.

Režim priehľadnosti – Prepúšťa ambientné zvuky pre lepšiu orientáciu v prostredí.

Normálny režim – ANC aj transparentnosť – sú vypnuté.

Prepínanie: Stlačením tlačidla ANC raz sa prepne do ďalšieho režimu.



Párovanie cez Bluetooth

1. Stlačte a podržte **tlačidlo napájania 3 sekundy**.
2. Slúchadlá prejdú do režimu párovania.
3. Na telefóne otvorte nastavenia Bluetooth.
4. Vyberte **OneOdio A10**.
5. Po úspešnom párovaní zaznie hlasové potvrdenie.

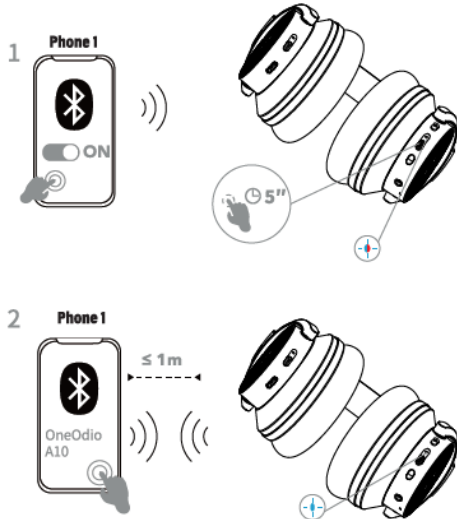

Pripojte druhé zariadenie (Multipoint)

Pripojte svoje prvé zariadenie

1. Pripojte prvý telefón podľa postupu párovania.

Pripojenie druhého zariadenia

1. Zapni Bluetooth na druhom telefóne.
2. Vložte slúchadlá späť do režimu párovania.
3. Vyberte **OneOdio A10**.
4. Po úspešnom pripojení budú slúchadlá pripojené k oboj zariadeniam súčasne.

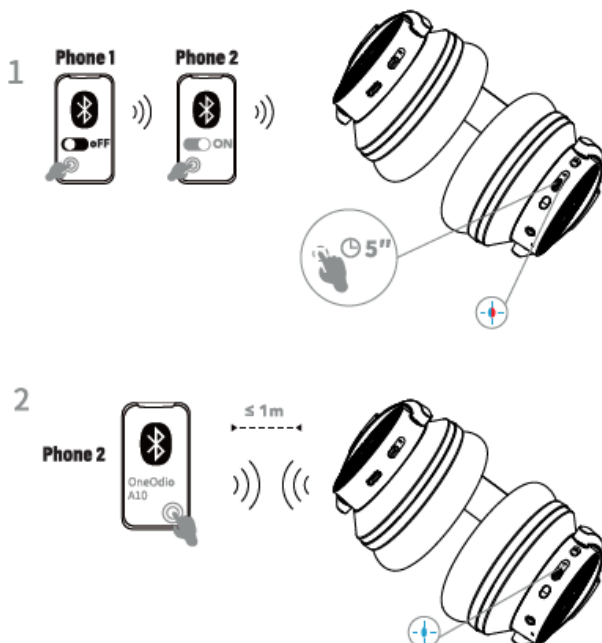

Dizajn slúchadiel

- Náušnice sa dajú otočiť o 90 °.
- Skladací dizajn pre jednoduché prenášanie.



Trojstranný konferenčný hovor

Ak je hovor s jedným účastníkom a príde druhý prichádzajúci hovor:

Multifunkčné tlačidlo (MFB) Dvojité stlačenie: prepínanie medzi hovormi.

Multifunkčné tlačidlo (MFB) Jedno stlačenie: prijmite nový hovor a podržte ten existujúci.

Multifunkčné tlačidlo (MFB) Podržte 2 sekundy: odmietnite prichádzajúci hovor.

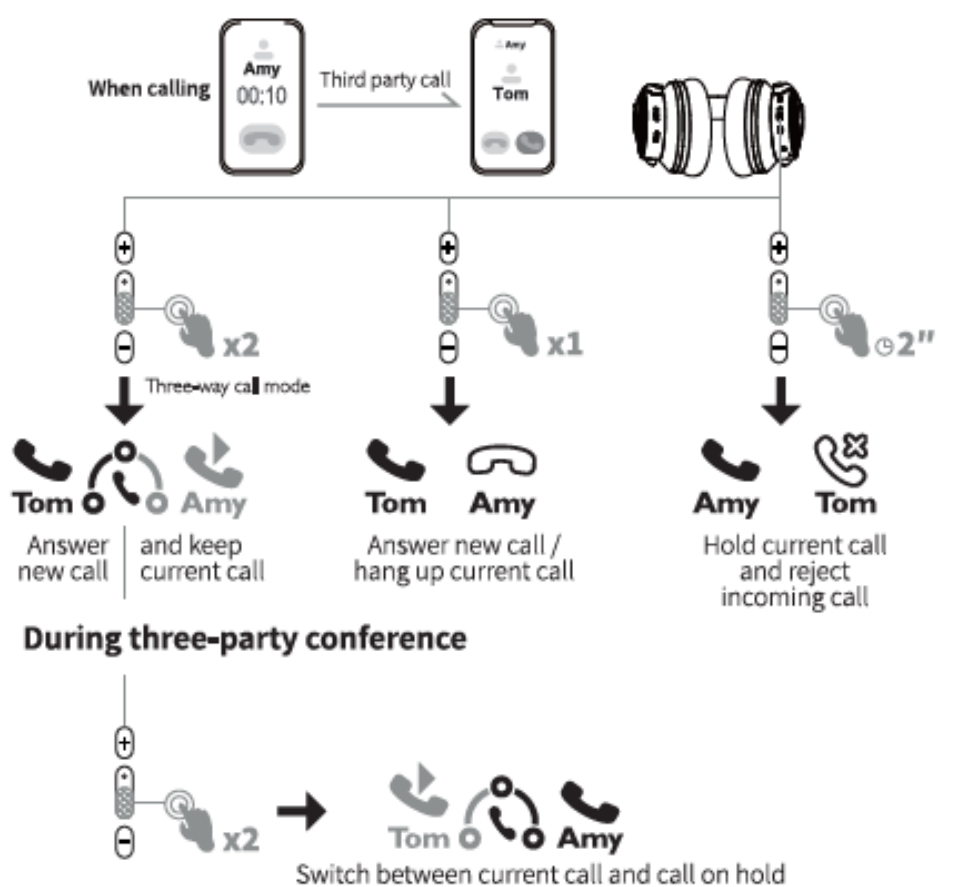

Továrenský reset

1. Dajte slúchadlá do režimu Bluetooth párovania.
2. Stlačte a podržte súčasne:
 - **1. Tlačidlo na zvýšenie hlasitosti (+)**
 - **2. Tlačidlo na zníženie hlasitosti (-)**
3. Držte približne **5 sekúnd**.
4. Všetky Bluetooth párovania budú odstránené a slúchadlá sa vrátia do továrenských nastavení.

RESET

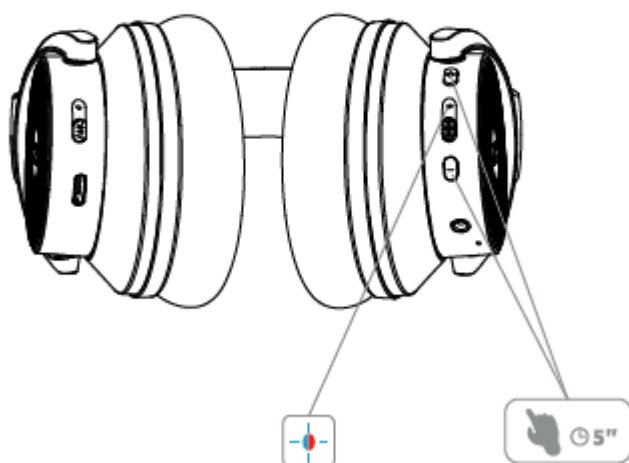

Technické špecifikácie

Značka: OneOdio

Model: A10

Batéria a zdroj napájania

- Typ batérie: Lítium-polymér
- Kapacita batérie: 800 mAh
- Špecifikácie batérie: DC 3,7V, 800mAh, 2,96Wh
- Nabíjací vstup: 5 V = 560 mA
- Doba nabíjania: 2 hodiny
- Teplota nabíjania: 0°C až 45°C

Zvuk

- Driver: 40 mm
- Impedancia: 32 Ω \pm 15 %
- Citlivosť: 95 \pm 3 dB
- Frekvenčný rozsah: 20 Hz – 40 kHz
- Hĺbka potlačenia šumu: -35 dB

Bezdrôtové pripojenie

- Bluetooth: 5.0
- Dosah pripojenia: 10 m
- Frekvenčné pásmo: 2402 MHz – 2480 MHz

- Maximálny vysielač výkon: < 20 dBm

Výdrž batérie

- ANC + Bluetooth: až do 40 hodín
- Iba cez Bluetooth: až do 50 hodín
- ANC: až do 62 hodín

Rozmery a hmotnosť

- Čistá hmotnosť: 295 g

Obmedzená záruka

Ak je to potrebné, kontaktujte zákaznícku podporu:

E-mail: info@oneodio.com

Web: oneodio.com/pages/support

Japonsko: oneodio.jp/pages/support

Telefón: +852 6940 3848 (Po–Pá 9:00–18:30 UTC+8)

Zástupca za Spojené kráľovstvo

APEX CE SPECIALISTS LIMITED 89 Princess Street Manchester, M1 4HT Veľká Británie

Tel.: +44 161 637 1080 E-mail: info@apex-ce.com

Zástupca Európskej únie

C&E Connection E-Commerce (DE) GmbH

zum Linnegraben 2065933 Frankfurt am Main Nemecko

Tel: +49 017 46508451 E-mail: info@ce-connection.de

Výrobca

YI ZHAO (SHENZHEN) CO., LIMITED 6. poschodie, T3 Kreatívna budova, Shenzhen Farebná Huiwei kultúrna a kreatívna výstava Mesto č. 5010 Baoan Avenue, Hangcheng Street, Fuhai Street, Baoan District

Shenzhen, Guangdong, Čína

E-mail: info@oneodio.com Tel.: +86 755 2329 6805

Batérie

Model batérie: 752836

Čistá hmotnosť batérie: 13,1g

Výrobca batérií:

Shenzhen New Energy Co., Ltd.

FCC a IC



OneOdio A10 Hybrid ANC Headphones



User Manual

A vezérlők leírása

1. Hangerő emelő gomb (+)

- Rövid nyomás: növeld a hangerőt.
- Tartsd meg a következő dalt.

2. Hangerő lecsökkentő gomb (-)

- Rövid nyomás: csökkentsd a hangerőt.
- Nyomd le az előző dalt.

3. Többfunkciós gomb (MFB)

4. ANC gomb

- Váltás az ANC, Átlátszóság és Normál módok között.

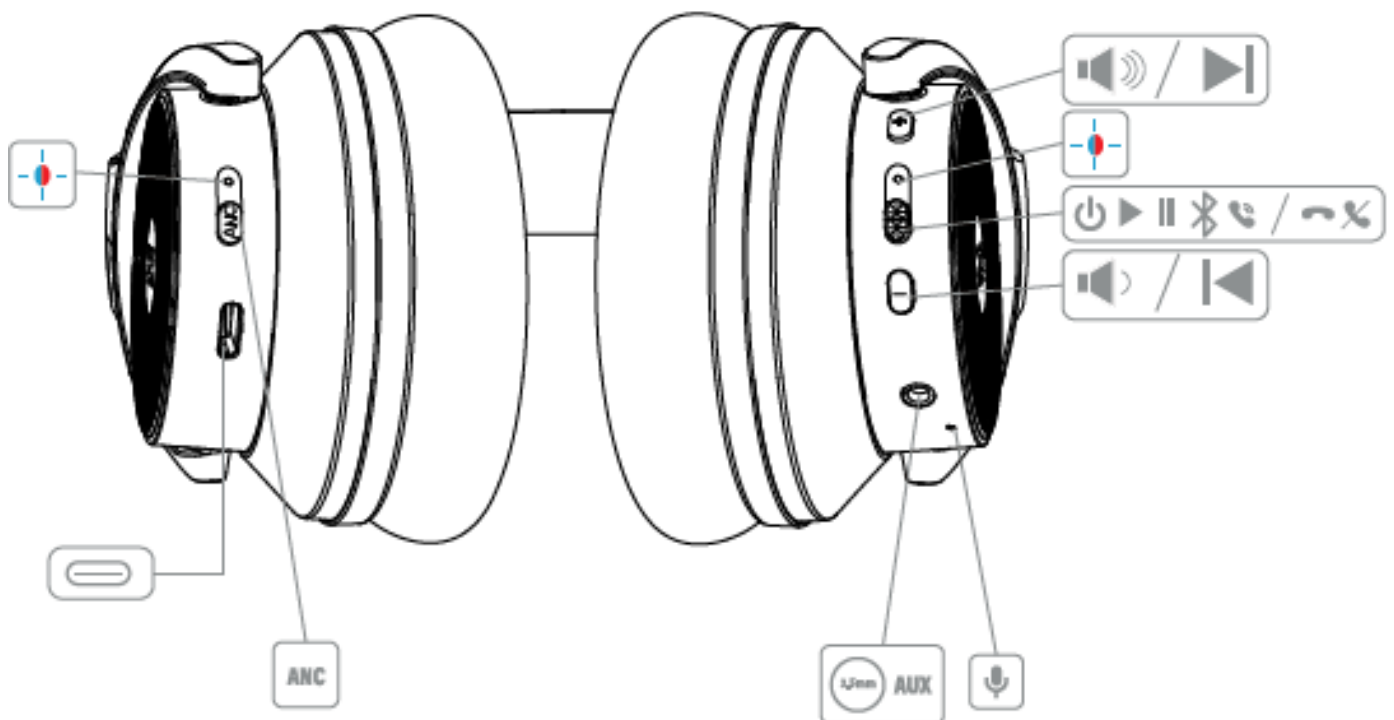

Töltés

- Csatlakoztasd a fülhallgatókat USB töltőhöz.
- Ajánlott tápegység: **5 V / 1 A**

Akkumulátor jelzés:

- 100-80% – magas töltési szint
- 70-20% – közepes töltési szint
- 10% alatt – alacsony töltöttségi szint

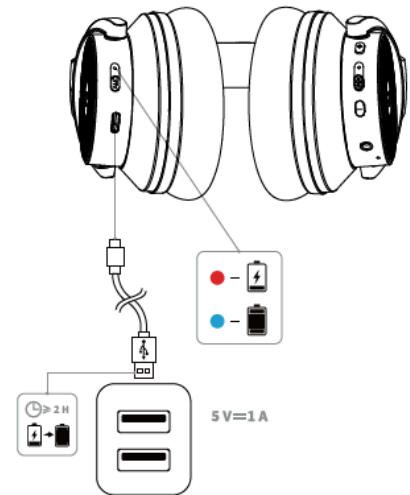

Zenevezérlés

1. Hangerő emelő gomb (+)

- Rövid nyomás: növeld a hangerőt.
- Tartsd meg 1 másodpercet: következő dal.

2. Hangerő lecsökkentő gomb (-)

- Rövid nyomás: csökkentsd a hangerőt.
- Tartsd meg 1 másodpercig: az előző dal.

3. Többfunkciós gomb (MFB)

- Egy nyomó: lejátszás/szünet.
- Duplanyomás: a hangasszisztens aktiválása

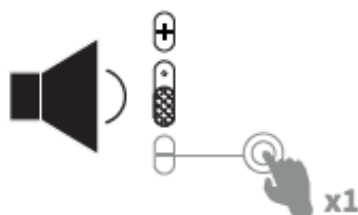
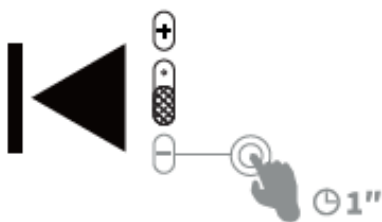
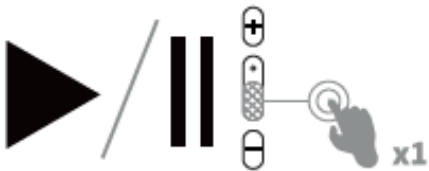

Telefonhívások

Többfunkciós gomb (MFB)

- Egy nyomás: válaszd vagy fejezd be a hívást.
- Dupla nyomás: elutasítsd a bejövő hívást.



ANC módok

ANC gomb – Amikor a Bluetooth be van kapcsolva, három mód van:

ANC mód – aktív zajszűrés.

Átlátszóság mód – **Beengedi a** környezeti hangokat, hogy jobb tájékozódást biztosítsanak a környezetben.

Mind a normál mód – ANC, mind az átlátszóság ki van tiltva.

Váltás: Ha egyszer megnyomod az ANC gombot, a következő módra vált.



Bluetooth párosítás

1. Nyomd meg és tartsd a **bekapcsológombot 3 másodpercig**.
2. A fülhallgatók párosítási módba lépnek.
3. A telefonon nyisd meg a Bluetooth beállításokat.
4. Válaszd a **OneOdio A10-et**.
5. Sikeres párosítás után hangos megerősítés szól.

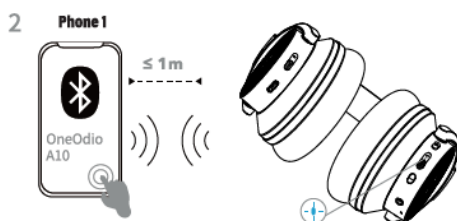
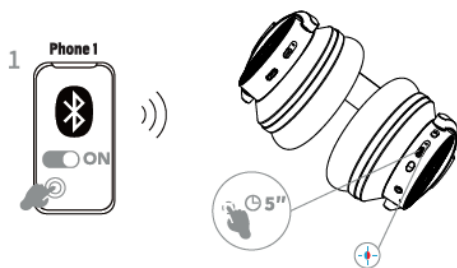

Csatlakoztasson egy második eszközhöz (Multipoint)

Kapcsold be az első eszközüdet

1. Az első telefont a párosítási eljárás szerint csatlakoztatod.

Egy második eszköz csatlakoztatása

1. Kapcsold be a Bluetooth-ot a másik telefonon.
2. Kapcsold vissza a fülhallgatókat párosítási módba.
3. Vyberte **OneOdio A10**.
4. Ha sikeresen csatlakoztatod, a fülhallgatók egyszerre lesznek csatlakoztatva mindkét eszközhöz.

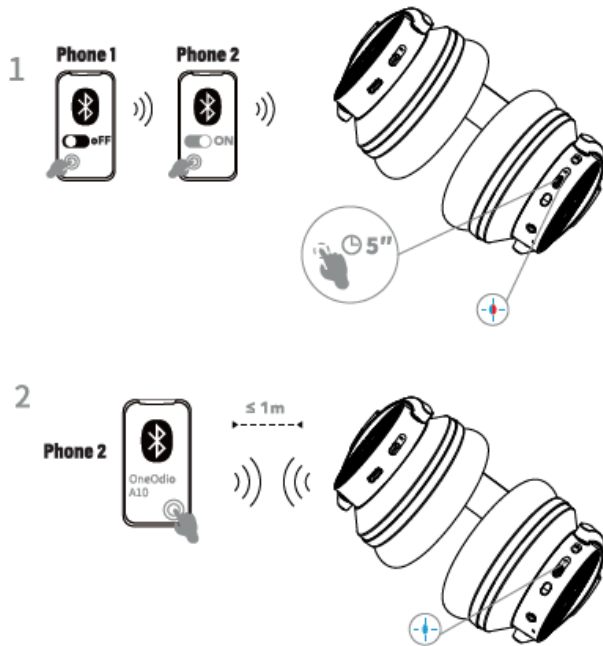

Fejhallgató kialakítás

- A fülpárnák 90°-ban elforgathatók.
- Összecsukható kialakítás a könnyű hordozáshoz.



Háromirányú konferenciahívás

Ha egy résztvevővel hívás történik, és egy második bejövő hívás érkezik:

Többfunkciós gomb (MFB) Dupla nyomás: váltás hívások között.

Többfunkciós gomb (MFB) Egy nyomás: új hívást válaszol, és tartsd a meglévőt.

Többfunkciós gomb (MFB) Tartsd 2 másodpercig: elutasítsd a bejövő hívást.

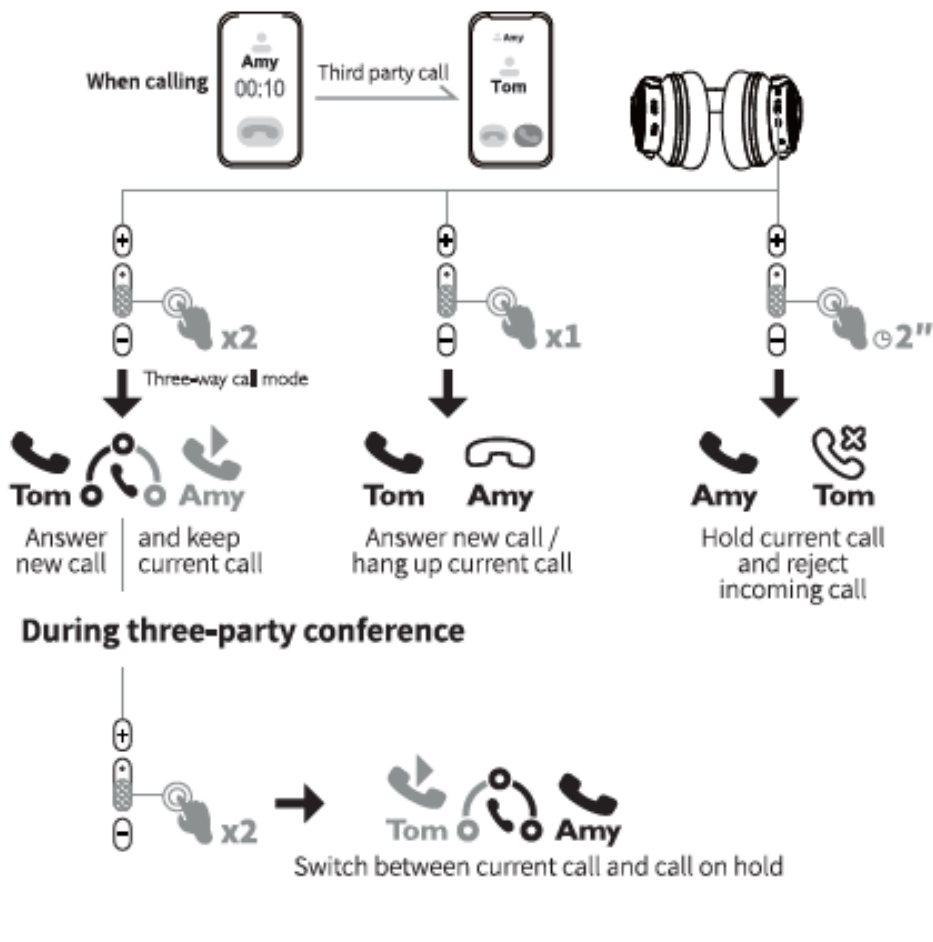

Gyári visszaállítás

1. Kapcsold be a fülhallgatókat Bluetooth párosítási módba.
2. Egyszerre nyomd meg és tartsd meg:
 - o **1. Hangerő emelő gomb (+)**
 - o **2. Hangerő lecsökkentő gomb (-)**
3. Tartsd meg körülbelül **5 másodpercig**.
4. Minden Bluetooth párosítást eltávolítunk, és a fülhallgatók visszaállnak a gyári beállításokra.

RESET

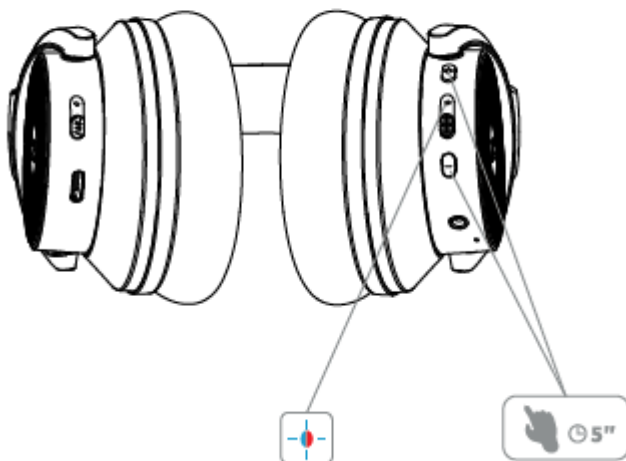

Műszaki specifikációk

Márka: OneOdio

Modell: A10

Akkumulátor és tápegység

- Akkumulátor típusa: lítiumpolimer
- Akkumulátorkapacitás: 800 mAh
- Akkumulátor specifikációi: DC 3,7V, 800mAh, 2,96Wh
- Töltési bemenet: 5 V = 560 mA
- Töltési idő: 2 óra
- Töltési hőmérséklet: 0°C-tól 45°C-ig

Hang

- Vezető: 40 mm
- Impedancia: 32 Ω ± 15 %
- Érzékenység: 95 ± 3 dB
- Frekvenciatartomány: 20 Hz – 40 kHz
- Zajszűrés mélység: -35 dB

Vezeték nélküli kapcsolat

- Bluetooth: 5.0
- Kapcsolati távolság: 10 m
- Frekvenciasáv: 2402 MHz – 2480 MHz
- Maximális adóerő: < 20 dBm

Akkumulátor élettartama

- ANC + Bluetooth: akár 40 óra
- Csak Bluetooth: akár 50 óra
- ANC: legfeljebb 62 óráig

Méreték és súly

- Nettó tömeg: 295 g

Korlátozott garancia

Ha szükséges, vegye fel a kapcsolatot az ügyfélszolgálattal:

E-mail: info@oneodio.com

Web: oneodio.com/pages/support

Japansko: oneodio.jp/pages/support

Telefon: +852 6940 3848 (Po–Pá 9:00–18:30 UTC+8)

Az Egyesült Királyság képviselője

APEX CE SPECIALISTS LIMITED 89 Princess Street Manchester, M1 4HTV Elká Británia

Tel.: +44 161 637 1080 E-mail: info@apex-ce.com

Európai Unió képviselője

C&E Connection E-Commerce (DE) GmbH

Zum Linnegraben 2065933 Frankfurt am MainNěmecko

Tel: +49 017 46508451E-mail: info@ce-connection.de

Gyártó

YI ZHAO (SHENZHEN) CO., LIMITED6. emelet, T3 Kreatív épület, Shenzhen Színes Huiwei Kulturális

és Kreatív Expo Város Szám 5010 Baoan sugárút, Hangcheng utca, Fuhai utca, Baoan kerület

Shenzhen, Guangdong, Čína

E-mail: info@oneodio.comTel.: +86 755 2329 6805

Akkumulátorok

Akkumulátor modell: 752836

Nettó akkumulátor súlya: 13,1g

Akkumulátorgyártó:

Shenzhen New Energy Co., Ltd.

FCC és IC

- FCC azonosító: 2A25A-A10
- Reg.nr.: 28237-A10

A berendezés működése az FCC 15. rész feltételeinek felel meg:

1. Az eszköz nem feltétlenül okoz káros zavarást.
2. Az eszköznek minden befogadott interferenciát el kell fogadnia.

Környezetvédelem

Az elektromos és elektronikai eszközöket, amelyeken a kihúzott személtáda szimbóluma szerepel, nem szabad a települési hulladékkal együtt eldobni.

Az eszközt át kell adni egy gyűjtőpontra, amelyet az elektromos és elektronikai hulladék újrahasznosítására szánnak.

A megfelelő megszabadítás segít megvédeni a környezetet és az emberi egészséget.

Biztonsági figyelmeztetés

Figyelem: Ne használd a terméket párás környezetben.

Ne tegye ki a beépített lítium-polimer akkumulátort:

- közvetlen napfény,
- tüzek,
- Magas hőmérséklet.

Ez károsíthatja vagy felrobbanhatja az akkumulátort.

Kínában készült.

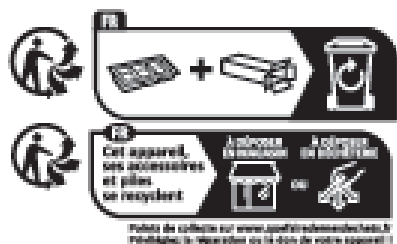

IC: 28237-A10



YU101916-23001
R-R-Xin9-A10
ShenZhen Chime New
Energy Co., Ltd

FCC ID: 2A25A-A10



V2

Made in China